

Fed



По вопросам продаж и поддержки обращайтесь:

Алматы (7273)495-231
Ангарск (3955)60-70-56
Архангельск (8182)63-90-72
Астрахань (8512)99-46-04
Барнаул (3852)73-04-60
Белгород (4722)40-23-64
Благовещенск (4162)22-76-07
Брянск (4832)59-03-52
Владивосток (423)249-28-31
Владикавказ (8672)28-90-48
Владимир (4922)49-43-18
Волгоград (844)278-03-48
Вологда (8172)26-41-59
Воронеж (473)204-51-73
Екатеринбург (343)384-55-89
Иваново (4932)77-34-06
Ижевск (3412)26-03-58
Иркутск (395)279-98-46
Казань (843)206-01-48

Россия +7(495)268-04-70

Калининград (4012)72-03-81
Калуга (4842)92-23-67
Кемерово (3842)65-04-62
Киров (8332)68-02-04
Коломна (4966)23-41-49
Кострома (4942)77-07-48
Краснодар (861)203-40-90
Красноярск (391)204-63-61
Курск (4712)77-13-04
Курган (3522)50-90-47
Липецк (4742)52-20-81
Магнитогорск (3519)55-03-13
Москва (495)268-04-70
Мурманск (8152)59-64-93
Набережные Челны (8552)20-53-41
Нижний Новгород (831)429-08-12
Новокузнецк (3843)20-46-81
Ноябрьск (3496)41-32-12
Новосибирск (383)227-86-73

Киргизия +996(312)-96-26-47

Омск (3812)21-46-40
Орел (4862)44-53-42
Оренбург (3532)37-68-04
Пенза (8412)22-31-16
Петрозаводск (8142)55-98-37
Псков (8112)59-10-37
Пермь (342)205-81-47
Ростов-на-Дону (863)308-18-15
Рязань (4912)46-61-64
Самара (846)206-03-16
Саранск (8342)22-96-24
Санкт-Петербург (812)309-46-40
Саратов (845)249-38-78
Севастополь (8692)22-31-93
Симферополь (3652)67-13-56
Смоленск (4812)29-41-54
Сочи (862)225-72-31
Ставрополь (8652)20-65-13
Сургут (3462)77-98-35

Казахстан +7(7172)727-132

Сыктывкар (8212)25-95-17
Тамбов (4752)50-40-97
Тверь (4822)63-31-35
Тольятти (8482)63-91-07
Томск (3822)98-41-53
Тула (4872)33-79-87
Тюмень (3452)66-21-18
Ульяновск (8422)24-23-59
Улан-Удэ (3012)59-97-51
Уфа (347)229-48-12
Хабаровск (4212)92-98-04
Чебоксары (8352)28-53-07
Челябинск (351)202-03-61
Череповец (8202)49-02-64
Чита (3022)38-34-83
Якутск (4112)23-90-97
Ярославль (4852)69-52-93

О КОМПАНИИ • FED

Fed – высококачественное отопительное оборудование российского производства. Контроль качества осуществляется на каждом этапе производства.

Современное оборудование, штат квалифицированных специалистов, высококачественное сырье и комплектующие – основа надежности и функциональности отопительных котлов и бойлеров Fed.

Благодаря огромному накопленному опыту наших специалистов, мы внедряем усовершенствованные модели отопительного и водонагревательного оборудования, а так же постоянно улучшаем качество уже выпускаемой продукции.

Преимущества моделей FED:

- Лаконичный дизайн
- Энергоэффективные модели
- Простота в эксплуатации
- Высокий КПД
- Долгий срок службы





СОДЕРЖАНИЕ

ОТОПИТЕЛЬНЫЕ ЧУГУННЫЕ КОТЛЫ.....	3
ОТОПИТЕЛЬНЫЕ СТАЛЬНЫЕ КОТЛЫ	4
ДВУХКОНТУРНЫЕ ЭЛЕКТРИЧЕСКИЕ КОТЛЫ.....	6
ЭЛЕКТРИЧЕСКИЕ КОТЛЫ.....	7
БОЙЛЕРЫ.....	8
ГИДРАВЛИЧЕСКИЙ РАЗДЕЛИТЕЛЬ.....	10
СТАБИЛИЗАТОР НАПРЯЖЕНИЯ.....	11
ТРУБА ИЗ ПОЛИЭТИЛЕНА.....	12

ОТОПИТЕЛЬНЫЕ ЧУГУННЫЕ КОТЛЫ FED



Чугунный котел FED – продукт глубоких исследований и использования новых технологий. Продукция отвечает современным нормам безопасности и имеет соответствующие сертификаты. Котел предназначен для нагрева воды в системах отопления и теплоснабжения индивидуальных жилых домов, различных зданий и сооружений.

Котел может применяться для открытых или закрытых систем отопления с атмосферным или мембранным расширительным баком, с естественной или принудительной циркуляцией теплоносителя. В качестве теплоносителя в котле используется вода.



Встроенная система безопасности



Горелки из легированной нержавеющей стали



Температура воды на выходе: от 50°C до 90°C



Энергозависимый/энергонезависимый варианты исполнения



Номинальное давление газа перед котлом - 13 кПа водяного столба



Чугунный теплообменник

sit

Автоматика

		Z 30		Z 40		Z 50		Z 60		Z 65		Z 85		Z 95	
		Одноступенчатое газогорелочное устройство						Двухступенчатое газогорелочное устройство							
Номинальная теплопроизводительность, не менее	кВт	22	32	42	52	61	81	91							
Коэффициент полезного действия, не менее,		91%													
Диапазон рабочих давлений газа перед котлом *	кПа	0,8.....3,0													
Номинальное давление газа перед котлом	кПа	2,0													
Потребление газа **	м³/час	2,5	3,6	4,8	5,9	7,0	9,2	10,3							
Температура воды на выходе из котла в систему отопления	°C	50.....90													
Максимальное рабочее давление воды в системе отопления, не более	МПа	0,3													
Объем воды в теплообменнике котла	л	8,3	10,6	12,9	15,2	17,5	22,1	24,4							
Температура продуктов сгорания на выходе из котла	°C	110.....130													
Диапазон разрежения в газоходе	Па	5....20													
Масса котла, не более	кг	112	136	160	184	208	257	281							
Высота	мм	955													
Глубина	мм	575													
Ширина	мм	360	435	510	585	660	810	885							

*Котел сохраняет работоспособность во всем указанном диапазоне, но при этом мощность и теплопроизводительность котла могут отличаться от номинальных.

**Справочное значение при номинальной подводимой тепловой мощности.

ОТОПИТЕЛЬНЫЕ СТАЛЬНЫЕ ОДНОКОНТУРНЫЕ И ДВУХКОНТУРНЫЕ КОТЛЫ (с водяным контуром**)

FED



Напольные газовые котлы отопления «FED» просты и доступны в управлении и обслуживании.

Они спроектированы для использования в реальных российских условиях с учетом качества воды, газа, давления в водных и газовых магистралях нашей страны. В отличие от импортных моделей, котлы российского производства «FED» не нуждаются в дополнительной адаптации. Они могут быть настроены под низкое давление газа, а встроенный регулятор давления газа позволяет использовать их в газовых магистралях с высоким давлением.

Газовые котлы «FED» оснащаются энергонезависимой, надежной, современной автоматикой. Все элементы автоматики используют механические приводы, срабатывающие при изменении давления газа, воды, температуры, состояния датчиков безопасности.

-  Сталь повышенной прочности
-  Надежность и долговечность
-  Безопасность эксплуатации
-  Современная автоматика
-  Широкая сервисная сеть
-  Гарантия 3 года

		7,5	10	12,5	16	20	25	30	40	50
Отапливаемая площадь	м ²	80	100	130	150	200	250	300	400	500
Отапливаемый объем	м ³	220	270	330	380	540	675	810	1080	1350
Теплопроизводительность	кВт	8 ±10%	10 ±10%	12,5 ±10%	16 ±10%	20 ±10%	25 ±10%	30 ±10%	40 ±10%	50 ±10%
Расход газа	м ³ /час	1,05	1,34	1,5	1,8	2,3	2,8	3,4	4,5	5,5
Масса котла	кг	45	45	47	55	60	81	84	87	103
Высота	мм	620	620	620	720	720	830	830	830	830
Глубина	мм	490	490	490	490	490	540	540	540	600
Ширина	мм	340	340	340	340	340	450	450	450	480
Расход воды**	л				4	5	6,5	8	10	

Теплоноситель По требованиям ГОСТ 21563 (ГОСТ 21563-93**)

Топливо Природный газ ГОСТ 5542 (ГОСТ 5542-87**)

Толщина стали	мм	3
Диаметр дымохода	мм	7,5-20: 120 мм 25-40: 140 мм
Разряжение в дымоходе	Па	5-10
Давление газа перед котлом	кПа	0,6-3
Рабочее давление теплоносителя	мПа	до 0,2
Температура теплоносителя	С°	50-90
КПД в режиме отопления		92%
Номинальное давление газа**	Па	1300

** двухконтурные модели

ОТОПИТЕЛЬНЫЕ СТАЛЬНЫЕ ОДНОКОНТУРНЫЕ И ДВУХКОНТУРНЫЕ КОТЛЫ (с водяным контуром**)

FED



Котел стальной газовый предназначен для теплоснабжения индивидуальных жилых домов и зданий коммунально-бытового назначения, оборудованных системами водяного отопления с естественной или принудительной циркуляцией теплоносителя и открытым или закрытым расширительным баком.

Компактный размер котлов этой линейки позволит использовать их даже в небольших помещениях, а минималистичный дизайн впишется в любой стиль оформления.

-  **Сталь повышенной прочности**
-  **Надежность и долговечность**
-  **Безопасность эксплуатации**
-  **Современная автоматика**
-  **Компактные размеры**
-  **Гарантия 3 года**

		7,5	10	12,5	16	20	25	30	40	50
Отапливаемая площадь	м ²	80	100	130	150	200	250	300	400	500
Отапливаемый объем	м ³	220	270	330	380	540	675	810	1080	1350
Теплопроизводительность	кВт	8 ±10%	10 ±10%	12,5 ±10%	16 ±10%	20 ±10%	25 ±10%	30 ±10%	40 ±10%	50 ±10%
Расход газа	м ³ /час	1,05	1,34	1,5	1,8	2,3	2,8	3,4	4,5	5,5
Масса котла	кг	45	45	54	67	76	81	84	87	103
Высота	мм	790	790	790	790	790	790	790	790	790
Глубина	мм	450	450	500	500	510	540	540	540	600
Ширина	мм	280	280	280	330	380	450	450	450	480
Расход воды**	л				4	5	6,5	8	10	

Теплоноситель По требованиям ГОСТ 21563-93

Топливо Природный газ ГОСТ 5542 (ГОСТ 5542-87**)

Толщина стали	мм	3
Диаметр дымохода	мм	7,5-12,5: 108 мм 16-20: 125 мм 25-50: 140 мм
Разряжение в дымоходе	Па	5-10
Давление газа перед котлом	кПа	0,6-3
Рабочее давление теплоносителя	мПа	до 0,2
Температура теплоносителя	С°	50-90
КПД в режиме отопления		90%
Номинальное давление газа**	Па	1300

** двухконтурные модели

ЭЛЕКТРИЧЕСКИЕ КОТЛЫ FED ELECTRIC **BF** **BFE** **



Настенные электрические котлы предназначены для установки в квартирах, жилых и дачных домах. Отличаются надежностью, экологичностью, удобством в использовании и простотой в обслуживании



Отопление



Водоснабжение**



Гарантия на электрический котел - 1 год,
на теплообменник - 3 года



Надежная безопасность: предохранительный клапан, защита от замерзания и защита насоса



Модификации мощностей от 5,5 до 26 кВт



КПД 99,0%



Возможность управления удаленно



Бесшумная работа

Номинальная мощность кВт	BF 05		BF 07		BF 09		BF 11		BF 13		BF 14		BF 316	BF 320	BF 323	BF 326
	BF 05 E	BF 07 E	BF 09 E	BF 11 E	BF 13 E	BF 14 E	BF 316 E	BF 320 E	BF 323 E	BF 326 E						
кВт	5,5	7,5	9,5	11	13	14,4	16	20	23	26						
Количество фаз	1	3	1	3	1	3	1	3	1	3	1	3	3			
Напряжение V	230	400	230	400	230	400	230	400	230	400	230	400	440			
Номинальный ток, А	23,9	8,0	32,6	10,9	41,3	13,8	47,8	16	56,5	18,8	62,6	20,9	23,2	28,4	33,3	38
Сечение провода мм ²	3*2,5	5*2,5	3*6	5*2,5	3*6	5*2,5	3*10	5*2,5	3*10	5*2,5	3*12	5*4	5*4		5*6	

Рабочая температура. Диапазон	°C	30~80 (в режиме радиатора)	30~60 (в режиме подогрева пола)
Макс. Температура воды	°C	80	
Диапазон настройки разности температур	°C	5~30	
Начальная температура защиты от замерзания	°C	<8	
Деактивация функции защиты от замерзания	°C	≥10	
Соединительная плата трехходового клапана	Vac/A	230 / 0.5A	
Выходное напряжение насоса	Vac/A	230 / 0.5	
Емкость расширительного бака	л	5	
Входное и выходное соединение		G1/2"	
Впускной патрубок для подпорной воды		G3/4"	
Габариты	мм	600*398*214	(750*560*345)**

*при подключении дополнительных опций

** двухконтурные модели

ЭЛЕКТРИЧЕСКИЕ КОТЛЫ

ЭВПМ



Электрокотел состоит из корпуса, стальной емкости, пульта управления, установленного внутри корпуса. В нижней части емкости, во фланце смонтированы трубчатые электронагреватели, в верхней части резервуара термочувствительная трубка регулятора температуры. Верхний и нижний патрубки предназначены для присоединения электрокотла в систему отопления. На лицевой стороне электрокотла расположена ручка регулятора температуры и тумблеры включения. На боковой части корпуса имеется отверстие для ввода в пульт кабеля питания и заземляющего провода.

Электрокотлы ЭВПМ предназначены для водяного отопления зданий, имеющих открытую или закрытую отопительную систему, работающую при давлении не более 0,3 МПа, при напряжении трехфазной сети 380В или однофазной сети 220В.

Могут использоваться автономно или совместно с отопительными котлами, работающими на твердом топливе

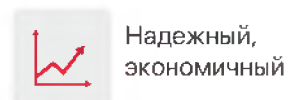
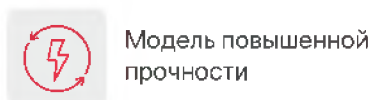
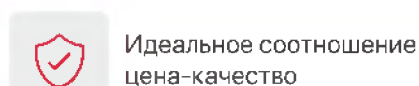

		3	4,5	6	9	12	15	18	24	30	36	48
Номинальная потребляемая мощность	кВт	3	4,5	6	9	12	15	18	24	30	36	48
Номинальное напряжение питания (трехфазное)	В	380	380	380	380	380	380	380	380	380	380	380
Номинальное напряжение питания (однофазное)	В	220										
Частота	Гц	50										
Количество ступеней мощности		3	3	3	3	3	3	2	2	2	3	3
Резьба присоед. патрубков	G	1	1	1	1 1/4	1 1/4	1 1/4	1 1/2	1 1/2	1 1/2	1 1/2	1 1/2
Температура воды на выходе	°С	35:85	35:85	35:85	35:85	35:85	35:85	35:85	35:85	35:85	35:85	35:85
Площадь отапливаемых помещений	м ²	30	45	60	90	120	150	180	240	300	360	480
Теплоноситель		Вода водопроводная Сан Пин 2.1.4.1074										
Объем теплообменника	л	2,2	2,2	2,2	2,7	2,7	2,7	11,1	11,1	11,1	11,3	11,3
Длина*ширина*высота	мм	170*200*540			170*210*650			220*320*710			220*360*710	
Вес	кг	8	8	8	10	10	10	25	25	25	30	30

БОЙЛЕРЫ КОСВЕННОГО НАГРЕВА

SMART



Напольный Настенный

Бойлеры косвенного нагрева по системе «Бак-в-баке» FED SMART, изготовленные полностью из нержавеющей стали аустенитного класса. Зарекомендовали себя как надежные, долговечные и экономичные бойлеры российского производства. Водонагреватели предназначены для нагрева и хранения санитарной питьевой воды. Могут работать только в закрытых отопительных установках.



Баки из нержавеющей стали классов ss304 и ss201



Нагрев теплоносителя до 45°C за 20 мину



Производительность до 1100 л/час



Система «бак-в-баке»



Гарантия 5 лет



		SMART170	SMART240	SMART300
Полезный объем ГВС	л	112	150	210
Объем контура теплоносителя	л	43,4	80,1	73
Часовая производительность, при 40 °С*	л/ч	744	1147	1638
Пиковая производительность, при 40 °С*	л/ч	922	1284	1841
Часовая производительность, при 60 °С*	л/ч	384	575	756,6
Пиковая производительность, при 60 °С*	л/ч	463	627	858
Площадь теплообмена	м ²	0,88	1,214	1,78
Максимальная передаваемая мощность	кВт	35	39	57
Время нагрева с 10 °С до 60 °С	мин	25	24	25
Рекомендуемый расход теплоносителя	л/с	1,25	1,25	1,25

*Температура теплоносителя - 80 °С / *Температура холодной воды - 10 °С

БОЙЛЕРЫ КОСВЕННОГО НАГРЕВА

INOX



Водонагреватели косвенного нагрева оригинальной конструкции FB INOX, изготовленные полностью из нержавеющей стали.

Бойлер FB INOX сконструирован по схеме: внутренний бак бойлера (контур горячего водяного снабжения с водяной рубашкой (контур обогрева бойлера через систему отопления).

Для повышения производительности и прочности внутри бойлера предусмотрены направляющие потока воды, которые одновременно выполняют роль ребер жесткости внутреннего бака. Наружная обшивка бойлера сделана из ткани с поролоновой подложкой.



Гарантия 5 лет



Внутренний бак из пищевой нержавеющей стали



Увеличенная площадь теплообмена



Высокая производительность

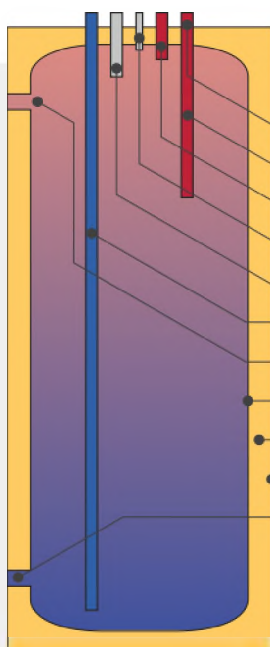

- Заземление
- Патрубок рециркуляции ГВС
- Выход ГВС
- Датчик температуры
- Анод
- Вход ХВС
- Вход теплоносителя из котла
- Внутренний бак из стали AISI 304, водяная рубашка из стали
- Пенополиуретан
- Внешняя обшивка
- Выход теплоносителя в котел

INOX 800

INOX 1000

INOX 1500

Общий объем	л	110	150	210
Полезный объем ГВС	л	90	120	170
Объем контура теплоносителя	л	16,5	22	33
Габаритный размер (диаметр)	мм	500	500	500
Габаритный размер (высота)	мм	835	1045	1460
Масса, кг	кг	32	40	55
Пиковая производительность при 45°C	л/ч	820	1050	1540
Пиковая производительность при 60°C	л/ч	510	620	850
Мощность	кВт	20	24	36
Площадь теплообмена	м ²	0,79	1,05	1,57
Рекомендуемый расход теплоносителя	л/с	1,25	1,25	1,25
Время нагрева от 10°C до 60°C	мин.	≈20	≈20	≈20

ГИДРАВЛИЧЕСКИЙ РАЗДЕЛИТЕЛЬ

INOX HS 60

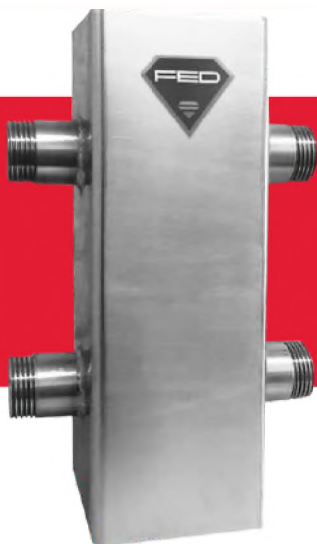

Гидравлический разделитель вертикального исполнения FED INOX HS 60 с максимальной мощностью 60 кВт.

Гидрострелка применяется для гидродинамического разделения котлового контура и контура потребителей.

Дополнительные функции гидрострелки: удаление воздуха из системы отопления и удаление осадков из теплоносителя.

- Установка гидрострелки должна производиться специализированной организацией с соблюдением инструкции.
- При грамотном расчете гидрострелки увеличивается КПД котла и насосов, что приводит к снижению расходов на топливо и электроэнергию.

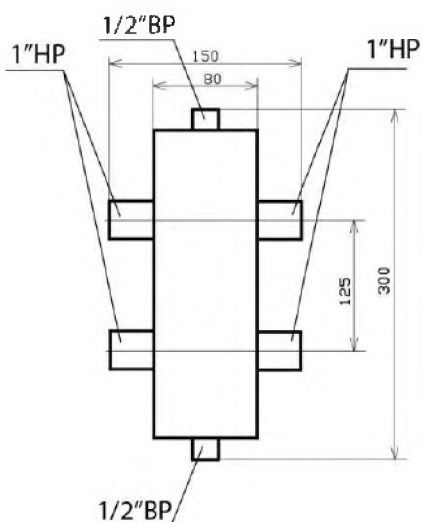

Гарантия 5 лет



Максимальная мощность 60 кВт



Материал: нержавеющая сталь



Применяется для гидродинамического разделения котлового контура и контура потребителей



Удаление воздуха из системы отопления и удаление осадков из теплоносителя

Максимальная мощность	кВт при $\Delta T = 25^{\circ}\text{C}$	60
Количество контуров		1
Расход теплоносителя	м ³ /час	2
Подключение источника	HP	1"
Подключение потребителей	HP	1"
Межосевое расстояние	мм	125
Максимальное давление	Бар	3
Габаритные размеры	мм	300x150

СТАБИЛИЗАТОРЫ НАПРЯЖЕНИЯ

500RL **500F** **500GRL** **500R**



500RL с интеллектуальной функцией защиты, с дисплеем



500F с интеллектуальной функц. защиты, с дисплеем и функц. коммутации фаз



500GRL с интеллектуальной функцией защиты, с дисплеем и функцией заземления



500R с интеллектуальной функцией защиты

Стабилизаторы напряжения FED с интеллектуальной функцией защиты, оснащенный дисплеем и возможностью настенной установки, мощностью – 500 ВА, сочетающий в себе:

1. Функционал стабилизатора – корректирует входящее напряжение в нестабильной электросети в диапазоне от 130В до 280В.
2. Протекционный функционал блока защиты – защищает подключенный потребитель от скачков напряжения, в том числе импульсных помех, просадок, статики, перекоса фаз и обрыва "0" в нестабильной электросети, а так же грозовых разрядов.

		500 GRL	500 RL	500 F	500 R
Выходное напряжение	В	220	220	220	220
Количество фаз		1	1	1	1
Мощность нагрузки	ВА	500	500	500	500
Максимальная мощность	кВт	0,5	0,5	0,5	0,5
Диапазон входного напряжения		130...280	130...280	140...260	
Вес	кг	3,6	3,6	3,6	3,6

ТРУБА ИЗ ПОЛИЭТИЛЕНА ПОВЫШЕННОЙ ТЕРМОСТОЙКОСТИ

PE-RT

Трубы производятся из термостойкого полиэтилена PERT и применяются в системах холодного, горячего водоснабжения, кондиционирования, отопления, в том числе напольного отопления, а также в качестве технологических трубопроводов, транспортирующих неагрессивные к материалу трубы жидкости и газы.



 Длительная гидростатическая прочность при повышенных температурах

 Отсутствие коррозии

 Быстрый монтаж

 Гарантия 10 лет

 Высокая гибкость

Количество метров	100	100	200	200	500
Наружный диаметр мм	20	16	20	16	16
Толщина стенки мм	2,0	2,0	2,0	2,0	2,0

		16x2	20x2
Наружный диаметр	мм	16	20
Внутренний диаметр	мм	12	16
Толщина стенки	мм	2,0	2,0
Допуск по диаметру	мм	+0,3	+0,3
Длина бухты	м	200	150
Вес 1 п.м. трубы	г	85	115
Вес бухты	кг	17	17,3
Рабочая температура	°С	20-80	
Максимальное рабочее давление 1,2,4 классы эксплуатации	МПа	0,8	0,8
Максимальное рабочее давление при температуре 20 °С	МПа	1,0	1,0
Аварийная температура (не более 100 часов)	°С	95	
Коэффициент теплового линейного расширения, 10 ⁻⁴	°С	2,2	
Изменение длины трубы после прогрева при температуре 110 °С, в течении 60 мин, %		<2	
Коэффициент теплопроводности	Вт/м°С	0,43	
Шероховатость поверхности, не более	мм	0,015	
Гарантийный срок	лет	10	
Срок службы	лет	50	

По вопросам продаж и поддержки обращайтесь:

Алматы (7273)495-231
Ангарск (3955)60-70-56
Архангельск (8182)63-90-72
Астрахань (8512)99-46-04
Барнаул (3852)73-04-60
Белгород (4722)40-23-64
Благовещенск (4162)22-76-07
Брянск (4832)59-03-52
Владивосток (423)249-28-31
Владикавказ (8672)28-90-48
Владимир (4922)49-43-18
Волгоград (844)278-03-48
Вологда (8172)26-41-59
Воронеж (473)204-51-73
Екатеринбург (343)384-55-89
Иваново (4932)77-34-06
Ижевск (3412)26-03-58
Иркутск (395)279-98-46
Казань (843)206-01-48
Россия +7(495)268-04-70

Калининград (4012)72-03-81
Калуга (4842)92-23-67
Кемерово (3842)65-04-62
Киров (8332)68-02-04
Коломна (4966)23-41-49
Кострома (4942)77-07-48
Краснодар (861)203-40-90
Красноярск (391)204-63-61
Курск (4712)77-13-04
Курган (3522)50-90-47
Липецк (4742)52-20-81
Магнитогорск (3519)55-03-13
Москва (495)268-04-70
Мурманск (8152)59-64-93
Набережные Челны (8552)20-53-41
Нижний Новгород (831)429-08-12
Новокузнецк (3843)20-46-81
Ноябрьск (3496)41-32-12
Новосибирск (383)227-86-73
Киргизия +996(312)-96-26-47

Омск (3812)21-46-40
Орел (4862)44-53-42
Оренбург (3532)37-68-04
Пенза (8412)22-31-16
Петрозаводск (8142)55-98-37
Псков (8112)59-10-37
Пермь (342)205-81-47
Ростов-на-Дону (863)308-18-15
Рязань (4912)46-61-64
Самара (846)206-03-16
Саранск (8342)22-96-24
Санкт-Петербург (812)309-46-40
Саратов (845)249-38-78
Севастополь (8692)22-31-93
Симферополь (3652)67-13-56
Смоленск (4812)29-41-54
Сочи (862)225-72-31
Ставрополь (8652)20-65-13
Сургут (3462)77-98-35
Казахстан +7(7172)727-132

Сыктывкар (8212)25-95-17
Тамбов (4752)50-40-97
Тверь (4822)63-31-35
Тольятти (8482)63-91-07
Томск (3822)98-41-53
Тула (4872)33-79-87
Тюмень (3452)66-21-18
Ульяновск (8422)24-23-59
Улан-Удэ (3012)59-97-51
Уфа (347)229-48-12
Хабаровск (4212)92-98-04
Чебоксары (8352)28-53-07
Челябинск (351)202-03-61
Череповец (8202)49-02-64
Чита (3022)38-34-83
Якутск (4112)23-90-97
Ярославль (4852)69-52-93